

鍛鐵管製溝槽式另件

秀而久鍛鐵管製溝槽式另件提供各式種類，尺寸由 10 英吋至 42 英吋 (250 公釐至 1050 公釐)，由符合 ASTM A234 GR. WPB 管壁 (0.375 英吋或 9.5 公釐) 的碳鋼管加工製造，或者由同等級碳鋼管分節焊接製造。C-E 尺寸符合 ANSIB16.9。秀而久亦可依據特別的要求製造其他規格的另件。

表面塗裝以橘色或紅色油漆為主，亦可選擇熱浸鍍鋅或粉體塗裝。



保固條款詳細內容
請參閱秀而久官網
www.shurjoint.com

型號 W110LR 90° 彎頭，長半徑

W111LR 45° 彎頭

W120 三通

W160 管帽

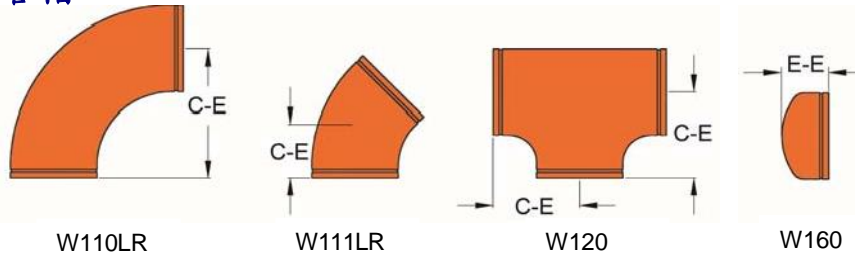

W110LR

W111LR

W120

W160

型號 W110LR / W111LR / W120 / W160 鍛鐵管製溝槽式另件

| 標稱尺寸 | 管外徑 | W110LR 90° L/R 彎頭 | | W111LR 45° 彎頭 | | W120 三通 | | W160 管帽 | |
|------------|------------------|----------------------|----------------|------------------|----------------|----------------------------|----------------|----------------|---------------|
| | | C-E | 單重 | C-E | 單重 | C-E | 單重 | E-E | 單重 |
| 英吋 公釐 | 英吋 公釐 | 英吋 公釐 | 英磅 公斤 | 英吋 公釐 | 英磅 公斤 | 英吋 公釐 | 英磅 公斤 | 英吋 公釐 | 英磅 公斤 |
| 10 250 | 10.750 273.0 | 15.000 381.0 | 78.0 35.4 | 6.25 158.8 | 39.0 17.7 | --- | --- | --- | --- |
| 12 300 | 12.750 323.9 | 18.000 457.2 | 114.6 52.0 | 7.50 190.5 | 57.3 26.0 | --- | --- | --- | --- |
| 14 350 | 14.000 355.6 | 21.000 533.4 | 149.4 67.9 | 8.75 222.3 | 74.8 34.0 | 11.00 279.4 | 110.2 50.0 | 6.50 165.0 | 35.0 15.9 |
| 16 400 | 16.000 406.4 | 24.000 609.6 | 195.8 89.0 | 10.00 254.0 | 98.1 44.6 | 12.00 304.8 | 145.4 66.1 | 7.00 178.0 | 44.0 20.0 |
| 18 450 | 18.000 457.2 | 27.000 685.8 | 248.6 113.0 | 11.25 285.5 | 124.3 56.5 | 13.50 342.9 | 169.8 77.0 | 8.00 203.0 | 56.1 25.5 |
| 20 500 | 20.000 508.0 | 30.000 762.0 | 308.0 140.0 | 12.50 317.5 | 154.0 70.0 | 15.00 381.0 | 209.4 95.0 | 9.00 229.0 | 70.0 31.8 |
| 22 550 | 22.000 558.8 | 33.000 838.2 | 371.8 169.0 | 13.50 342.9 | 187.0 85.0 | 16.50 419.1 | 277.2 126.0 | 10.00 254.0 | 85.4 38.8 |
| 24 600 | 24.000 609.6 | 36.000 914.4 | 444.4 202.0 | 15.00 381.0 | 222.2 101.0 | 17.00 431.8 | 267.9 121.5 | 10.50 267.0 | 99.2 45.1 |
| 26 650 | 26.000 660.4 | 39.000 990.6 | 103.6 228.5 | 16.00 406.4 | 51.7 114.0 | 19.50 495.3 | 71.5 157.6 | 10.50 267.0 | 24.3 53.5 |
| 28 700 | 28.000 711.0 | 42.000 1066.8 | 120.1 264.7 | 17.25 438.2 | 59.9 132.1 | 20.50 520.7 | 80.1 176.6 | 10.50 267.0 | 26.9 59.3 |
| 30 750 | 30.000 762.0 | 45.000 1143.0 | 137.7 303.6 | 18.50 469.9 | 68.8 151.6 | 22.00 558.8 | 92.0 202.9 | 10.50 267.0 | 29.6 65.2 |
| 32 800 | 32.000 812.8 | 48.000 1219.2 | 156.5 345.1 | 19.75 501.7 | 78.2 172.4 | 23.50 596.9 | 104.8 231.0 | 10.50 267.0 | 32.3 71.3 |
| 34 850 | 34.000 863.6 | 51.000 1295.4 | 176.6 389.3 | 21.00 533.4 | 88.2 194.6 | 25.00 635 | 118.4 260.9 | 10.50 267.0 | 35.2 77.7 |
| 36 900 | 36.000 914.4 | 54.000 1371.6 | 197.8 436.1 | 22.25 565.2 | 98.9 218.1 | 26.50 673.1 | 132.8 292.7 | 10.50 267.0 | 38.2 84.2 |
| 40 1000 | 40.000 1016.0 | 60.000 1524.0 | 244.2 538.4 | 24.88 632.0 | 122.7 270.6 | 29.50 749.3 | 164.0 361.6 | 12.00 304.8 | 47.8 105.4 |
| 42 1050 | 42.000 1066.8 | 63.000 1600.2 | 269.1 593.2 | 26.00 660.4 | 134.6 296.7 | 30.00/28.00 762.0/711.2 | 167.6 369.5 | 12.00 304.8 | 51.2 113.0 |

型號 W121 異徑三通

材質：符合 ASTM A234 等級 WPB 管壁厚 0.375 英吋 (9.5 公釐) 之碳鋼管加工製造或者由同等級碳鋼管分節焊接製造。
C-E & C-B 尺寸：符合 ANSI B16.9。

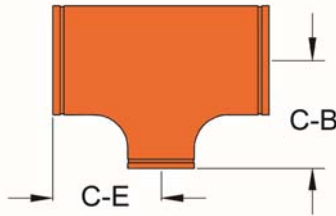

W121

型號 W121 異徑三通

| 標稱尺寸 | | 異徑三通 W121 | | | 標稱尺寸 | | W121 異徑三通 | | |
|-----------|-----------------|-----------|-------|--------|-----------|-----------------|-----------|-------|-------|
| 英吋 | 管外徑 | 異徑三通 W121 | | 單重 | 英吋 | 管外徑 | W121 異徑三通 | | 單重 |
| 公釐 | 英吋 | C-E | C-B | 英磅/公斤 | 公釐 | 英吋 | C-E | C-B | 英磅/公斤 |
| | 公釐 | 英吋/公釐 | 英吋/公釐 | 英磅/公斤 | | 公釐 | 英吋/公釐 | 英吋/公釐 | 英磅/公斤 |
| 14 x 6 | 14.000 x 6.625 | 11.0 | 9.37 | 101.20 | 26 x 18 | 26.000 x 18.000 | 19.50 | 17.50 | 317.9 |
| 350 x 150 | 355.6 x 168.3 | 279.0 | 238.0 | 46.0 | 650 x 450 | 660.4 x 457.2 | 495 | 444 | 144.5 |
| 14 x 8 | 14.000 x 8.625 | 11.0 | 9.76 | 102.30 | 26 x 20 | 26.000 x 20.000 | 19.50 | 18.00 | 320.1 |
| 350 x 200 | 355.6 x 219.1 | 279.0 | 248.0 | 46.5 | 650 x 500 | 660.4 x 508.0 | 495 | 457 | 145.9 |
| 14 x 10 | 14.000 x 10.750 | 11.0 | 10.12 | 104.94 | 28 x 12 | 28.000 x 12.750 | 20.50 | 17.62 | 356.8 |
| 350 x 250 | 355.6 x 273.0 | 279.0 | 257.0 | 47.7 | 700 x 300 | 711.0 x 323.9 | 521 | 448 | 162.2 |
| 14 x 12 | 14.000 x 12.750 | 11.0 | 10.63 | 96.8 | 28 x 14 | 28.000 x 14.000 | 20.50 | 18.00 | 356.8 |
| 350 x 300 | 355.6 x 323.9 | 279.0 | 270.0 | 44.0 | 700 x 350 | 711.0 x 355.6 | 521 | 457 | 162.2 |
| 16 x 6 | 16.000 x 6.625 | 12.0 | 10.40 | 125.84 | 28 x 16 | 28.000 x 16.000 | 20.50 | 18.00 | 356.8 |
| 400 x 150 | 406.4 x 168.3 | 305.0 | 264.0 | 57.2 | 700 x 400 | 711.0 x 406.4 | 521 | 457 | 162.2 |
| 16 x 8 | 16.000 x 8.625 | 12.0 | 10.75 | 127.16 | 28 x 18 | 28.000 x 18.000 | 20.50 | 18.50 | 358.6 |
| 400 x 200 | 406.4 x 219.1 | 305.0 | 273.0 | 57.8 | 700 x 450 | 711.0 x 457.2 | 521 | 470 | 163.0 |
| 16 x 10 | 16.000 x 10.750 | 12.0 | 11.14 | 129.58 | 28 x 20 | 28.000 x 20.000 | 20.50 | 19.00 | 361.5 |
| 400 x 250 | 406.4 x 273.0 | 305.0 | 283.0 | 58.9 | 700 x 500 | 711.0 x 508.0 | 521 | 483 | 164.3 |
| 16 x 12 | 16.000 x 12.750 | 12.0 | 11.61 | 132.22 | 28 x 22 | 28.000 x 22.000 | 20.50 | 19.50 | 364.8 |
| 400 x 300 | 406.4 x 323.9 | 305.0 | 295.0 | 60.1 | 700 x 550 | 711.0 x 559.0 | 521 | 495 | 165.8 |
| 16 x 14 | 16.000 x 14.000 | 12.0 | 12.00 | 134.42 | 28 x 24 | 28.000 x 24.000 | 20.50 | 20.00 | 368.9 |
| 400 x 350 | 406.4 x 355.6 | 305.0 | 305.0 | 61.1 | 700 x 600 | 711.0 x 609.6 | 521 | 508 | 167.7 |
| 18 x 6 | 18.000 x 6.625 | 13.5 | 11.38 | 159.72 | 30 x 18 | 30.000 x 18.000 | 22.00 | 19.50 | 411.0 |
| 450 x 150 | 457.2 x 168.3 | 343.0 | 289.0 | 72.6 | 750 x 450 | 762.2 x 457.2 | 559 | 495 | 186.8 |
| 18 x 8 | 18.000 x 8.625 | 13.5 | 11.75 | 160.60 | 30 x 20 | 30.000 x 20.000 | 22.00 | 20.00 | 413.6 |
| 450 x 200 | 457.2 x 219.1 | 343.0 | 298.0 | 73.0 | 750 x 500 | 762.2 x 508.0 | 559 | 508 | 188.0 |
| 18 x 10 | 18.000 x 10.750 | 13.5 | 12.13 | 162.80 | 30 x 22 | 30.000 x 22.000 | 22.00 | 20.50 | 416.9 |
| 450 x 250 | 457.2 x 273.0 | 343.0 | 308.0 | 74.0 | 750 x 550 | 762.2 x 559.0 | 559 | 521 | 189.5 |
| 18 x 12 | 18.000 x 12.750 | 13.5 | 12.64 | 165.22 | 30 x 24 | 30.000 x 24.000 | 22.00 | 21.0 | 420.6 |
| 450 x 300 | 457.2 x 323.9 | 343.0 | 321.0 | 75.1 | 750 x 610 | 762.2 x 609.6 | 559 | 533 | 191.2 |
| 18 x 14 | 18.000 x 14.000 | 13.5 | 13.00 | 167.20 | 30 x 28 | 30.000 x 28.000 | 22.00 | 21.50 | 425.9 |
| 450 x 350 | 457.2 x 355.6 | 343.0 | 330.0 | 76.0 | 750 x 700 | 762.2 x 711.0 | 559 | 546 | 193.6 |
| 18 x 16 | 18.000 x 16.000 | 13.5 | 13.00 | 167.86 | 32 x 20 | 32.000 x 20.000 | 23.50 | 21.00 | 469.7 |
| 450 x 400 | 457.2 x 406.4 | 343.0 | 330.0 | 76.3 | 800 x 500 | 813.0 x 508.0 | 597 | 533 | 213.5 |
| 20 x 6 | 20.000 x 6.625 | 15.0 | 12.36 | 196.90 | 32 x 22 | 32.000 x 22.000 | 23.50 | 21.50 | 472.6 |
| 500 x 150 | 508.0 x 168.3 | 381.0 | 314.0 | 89.5 | 800 x 550 | 813.0 x 559.0 | 597 | 546 | 214.8 |
| 20 x 8 | 20.000 x 8.625 | 15.0 | 12.76 | 198.0 | 32 x 24 | 32.000 x 24.000 | 23.50 | 22.00 | 476.0 |
| 500 x 200 | 508.0 x 219.1 | 381.0 | 324.0 | 90.0 | 800 x 600 | 813.0 x 609.6 | 597 | 559 | 216.4 |
| 20 x 10 | 20.000 x 10.750 | 15.0 | 13.11 | 199.98 | 32 x 28 | 32.000 x 28.000 | 23.50 | 22.50 | 480.9 |
| 500 x 250 | 508.0 x 273.0 | 381.0 | 333.0 | 90.9 | 800 x 700 | 813.0 x 711.0 | 597 | 572 | 218.6 |
| 20 x 12 | 20.000 x 12.750 | 15.0 | 13.62 | 202.40 | 32 x 30 | 32.000 x 30.000 | 23.50 | 23.00 | 486.2 |
| 500 x 300 | 508.0 x 323.9 | 381.0 | 346.0 | 92.0 | 800 x 750 | 813.0 x 762.0 | 597 | 584 | 221.0 |
| 20 x 14 | 20.000 x 14.000 | 15.0 | 14.02 | 204.38 | 36 x 22 | 36.000 x 22.000 | 26.50 | 23.50 | 595.8 |
| 500 x 350 | 508.0 x 355.6 | 381.0 | 356.0 | 92.9 | 900 x 550 | 914.0 x 559.0 | 673 | 597 | 270.8 |
| 20 x 16 | 20.000 x 16.000 | 15.0 | 14.02 | 204.60 | 36 x 24 | 36.000 x 24.000 | 26.50 | 24.00 | 598.8 |
| 500 x 400 | 508.0 x 406.4 | 381.0 | 356.0 | 93.6 | 900 x 600 | 914.0 x 609.6 | 673 | 610 | 272.2 |
| 20 x 18 | 20.000 x 18.000 | 15.0 | 14.50 | 207.90 | 36 x 28 | 36.000 x 28.000 | 26.50 | 24.50 | 602.6 |
| 500 x 450 | 508.0 x 457.2 | 381.0 | 368.0 | 94.5 | 900 x 700 | 914.0 x 711.0 | 673 | 622 | 273.9 |
| 24 x 6 | 20.000 x 6.625 | 17.0 | 14.38 | 268.40 | 36 x 30 | 36.000 x 30.000 | 26.50 | 25.00 | 607.2 |
| 600 x 150 | 609.6 x 168.3 | 432.0 | 365.0 | 122.0 | 900 x 750 | 914.0 x 762.0 | 673 | 635 | 276.0 |

型號 W121 異徑三通

| 標稱尺寸 | | 異徑三通 W121 | | | 標稱尺寸 | | W121 異徑三通 | | |
|----------------------|----------------------------------|---------------|----------------|-----------------|------------------------|------------------------------------|--------------|--------------|----------------|
| 英吋 | 管外徑 | C-E | C-B | 單重 | 英吋 | 管外徑 | C-E | C-B | 單重 |
| 公釐 | 英吋 | 英吋/公釐 | 英吋/公釐 | 英磅/公斤 | 公釐 | 英吋 | 英吋/公釐 | 英吋/公釐 | 英磅/公斤 |
| 24 x 8 600 x 200 | 20.000 x 8.625 609.6 x 219.1 | 17.0 432.0 | 14.76 375.0 | 270.6 123.0 | 36 x 32 900 x 800 | 36.000 x 32.000 914.0 x 813.0 | 26.50 673 | 25.50 648 | 612.5 278.4 |
| 24 x 10 600 x 250 | 24.000 x 10.750 609.6 x 273.0 | 17.0 432.0 | 15.12 384.0 | 271.04 123.2 | 40 x 24 1000 x 600 | 40.000 x 24.000 1016.0 x 609.6 | 29.50 749 | 26.00 660 | 736.3 334.7 |
| 24 x 12 600 x 300 | 24.000 x 12.750 609.6 x 323.9 | 17.0 432.0 | 15.63 397.0 | 273.24 124.2 | 40 x 28 1000 x 700 | 40.000 x 28.000 1016.0 x 711.0 | 29.50 749 | 26.50 673 | 739.6 336.2 |
| 24 x 14 600 x 350 | 24.000 x 14.000 609.6 x 355.6 | 17.0 432.0 | 16.00 406.0 | 275.0 125.0 | 40 x 30 1000 x 750 | 40.000 x 30.000 1016.0 x 762.0 | 29.50 749 | 27.50 698 | 748.2 340.1 |
| 24 x 16 600 x 400 | 24.000 x 16.000 609.6 x 406.4 | 17.0 432.0 | 16.00 406.0 | 275.0 125.0 | 42 x 24 1050 x 600 | 42.000 x 24.000 1067.0 x 609.6 | 30.00 762 | 26.00 660 | 778.1 353.7 |
| 24 x 18 600 x 450 | 24.000 x 18.000 609.6 x 457.2 | 17.0 432.0 | 16.50 419.0 | 279.62 127.1 | 42 x 28 1050 x 700 | 42.000 x 28.000 1067.0 x 711.0 | 30.00 762 | 27.50 698 | 788.0 358.2 |
| 24 x 20 600 x 500 | 24.000 x 20.000 609.6 x 508.0 | 17.0 432.0 | 17.00 432.0 | 281.60 128.0 | 42 x 30 1050 x 750 | 42.000 x 30.000 1067.0 x 762.0 | 30.00 762 | 28.00 711 | 792.0 360.0 |
| 26 x 10 650 x 250 | 26.000 x 10.750 660.4 x 273.0 | 19.50 495 | 16.60 422 | 314.4 142.9 | 42 x 32 1050 x 800 | 42.000 x 32.000 1067.0 x 813.0 | 30.00 762 | 28.00 711 | 791.6 359.8 |
| 26 x 12 650 x 300 | 26.000 x 12.750 660.4 x 323.9 | 19.50 495 | 16.60 422 | 315.3 143.3 | 42 x 36 1050 x 900 | 42.000 x 36.000 1067.0 x 914.0 | 30.00 762 | 28.00 711 | 791.1 359.6 |
| 26 x 14 650 x 350 | 26.000 x 14.000 660.4 x 355.6 | 19.50 495 | 17.00 432 | 315.9 143.6 | 42 x 40 1050 x 1000 | 42.000 x 40.000 1067.0 x 1016.0 | 30.00 762 | 28.00 711 | 791.1 359.6 |
| 26 x 16 650 x 400 | 26.000 x 16.000 660.4 x 406.4 | 19.50 495 | 17.00 432 | 315.9 143.6 | | | | | |

型號 W150 大小頭
W151 偏心大小頭

材質：符合 ASTM A234 等級 WPB 管壁厚 0.375 英吋 (9.5 公釐) 之碳鋼管加工製造或者由同等級碳鋼管分節焊接製造。

E-E 尺寸：符合 ANSI B16.9。

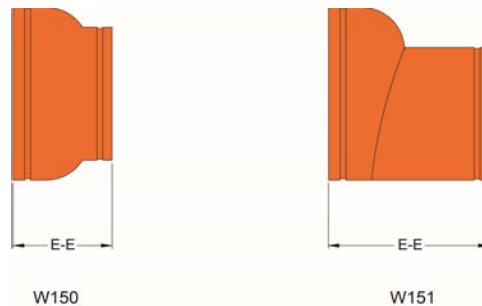
型號 W150 大小頭 / W151 偏心大小頭

| 標稱尺寸 | | 管外徑 | W150 大小頭 | | W151 偏心大小頭 | |
|----------------------|----------------------------------|----------------|----------------|---------------|----------------|---------------|
| 英吋 | 公釐 | 英吋 | E-E | 單重 | E-E | 單重 |
| 公釐 | 公釐 | 公釐 | 英吋/公釐 | 英磅/公斤 | 英吋/公釐 | 英磅/公斤 |
| 14 x 6 350 x 150 | 14.000 x 6.625 355.6 x 168.3 | 13.00 330.0 | 13.00 330.0 | 67.76 30.8 | 13.00 330.0 | 67.76 30.8 |
| 14 x 8 350 x 200 | 14.000 x 8.625 355.6 x 219.1 | 13.00 330.0 | 13.00 330.0 | 69.96 31.8 | 13.00 330.0 | 69.96 31.8 |
| 14 x 10 350 x 250 | 14.000 x 10.750 355.6 x 273.0 | 13.00 330.0 | 13.00 330.0 | 71.94 32.7 | 13.00 330.0 | 71.94 32.7 |
| 14 x 12 350 x 300 | 14.000 x 12.750 355.6 x 323.9 | 13.00 330.0 | 13.00 330.0 | 73.92 33.6 | 13.00 330.0 | 73.92 33.6 |
| 16 x 8 400 x 200 | 16.000 x 8.625 406.4 x 219.1 | 14.00 356.0 | 14.00 356.0 | 87.78 39.9 | 14.00 356.0 | 87.78 39.9 |

型號 W150 大小頭 / W151 偏心大小頭

| 標稱 尺寸 | 管外徑 | W150 大小頭 | | W151 偏心大小頭 | |
|----------------------|----------------------------------|----------------|----------------|----------------|----------------|
| | | E-E 英吋/公釐 | 單重 英磅/公斤 | E-E 英吋/公釐 | 單重 英磅/公斤 |
| 16 x 10 400 x 250 | 16.000 x 10.750 406.4 x 273.0 | 14.00 356.0 | 90.86 41.3 | 14.00 356.0 | 90.86 41.3 |
| 16 x 12 400 x 300 | 16.000 x 12.750 406.4 x 323.9 | 14.00 356.0 | 92.84 42.2 | 14.00 356.0 | 92.84 42.2 |
| 16 x 14 400 x 350 | 16.000 x 14.000 406.4 x 355.6 | 14.00 356.0 | 94.82 43.1 | 14.00 356.0 | 94.82 43.1 |
| 18 x 10 450 x 250 | 18.000 x 10.750 457.2 x 273.0 | 15.00 381.0 | 111.76 50.8 | 15.00 381.0 | 111.76 50.8 |
| 18 x 12 450 x 300 | 18.000 x 12.750 457.2 x 323.9 | 15.00 381.0 | 114.84 52.2 | 15.00 381.0 | 114.84 52.2 |
| 18 x 14 450 x 350 | 18.000 x 14.000 457.2 x 355.6 | 15.00 381.0 | 117.70 53.5 | 15.00 381.0 | 117.70 53.5 |
| 18 x 16 450 x 400 | 18.000 x 16.000 457.2 x 406.4 | 15.00 381.0 | 120.78 54.9 | 15.00 381.0 | 120.78 54.9 |
| 20 x 12 500 x 300 | 20.000 x 12.750 508.0 x 323.9 | 20.00 508.0 | 159.72 72.6 | 20.00 508.0 | 159.72 72.6 |
| 20 x 14 500 x 350 | 20.000 x 14.000 508.0 x 355.6 | 20.00 508.0 | 163.68 74.4 | 20.00 508.0 | 163.68 74.4 |
| 20 x 16 500 x 400 | 20.000 x 16.000 508.0 x 406.4 | 20.00 508.0 | 167.64 76.2 | 20.00 508.0 | 167.64 76.2 |
| 20 x 18 500 x 450 | 20.000 x 18.000 508.0 x 457.2 | 20.00 508.0 | 171.6 78.0 | 20.00 508.0 | 171.6 78.0 |
| 24 x 16 600 x 400 | 24.000 x 16.000 609.6 x 406.4 | 20.00 508.0 | 197.56 89.8 | 20.00 508.0 | 197.56 89.8 |
| 24 x 18 600 x 450 | 24.000 x 18.000 609.6 x 457.2 | 20.00 508.0 | 199.54 90.7 | 20.00 508.0 | 199.54 90.7 |
| 24 x 20 600 x 500 | 24.000 x 20.000 609.6 x 508.0 | 20.00 508.0 | 203.50 92.5 | 20.00 508.0 | 203.50 92.5 |
| 28 x 18 700 x 450 | 28.000 x 18.000 711.2 x 457.2 | 24.00 610.0 | 191.80 87.0 | 24.00 610.0 | 191.80 87.0 |

型號 W130 45° 卜形三通

材質：符合 ASTM A234 等級 WPB 管壁厚 0.375 英吋 (9.5 公釐) 之碳鋼管加工製造或者由同等級碳鋼管分節焊接製造。

C-LE & C-SE 尺寸：依工廠規格為標準。

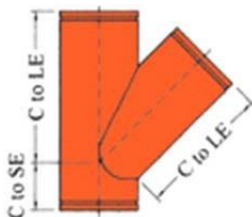
型號 W130 45° 卜形三通

| 標稱 尺寸 | 管外徑 | C-LE | C-SE | 單重 |
|-----------|-----------------|-------------|------------|----------------|
| 英吋 公釐 | 英吋 公釐 | 英吋 公釐 | 英吋 公釐 | 英磅 公斤 |
| 14 350 | 14.000 355.6 | 26.5 673 | 7.5 191 | 219.14 99.4 |
| 16 400 | 16.000 406.4 | 29.0 737 | 8.0 203 | 270.5 122.7 |
| 18 450 | 18.000 457.2 | 32.0 813 | 8.5 216 | 332.7 150.9 |
| 20 500 | 20.000 508.0 | 35.0 889 | 9.0 229 | 401.3 182.0 |

型號 W130 45° 卜形三通

| 標稱 尺寸 | 管外徑 | C-LE | C-SE | 單重 |
|------------|-----------------|--------------|-------------|-----------------|
| 英吋 公差 | 英吋 公差 | 英吋 公差 | 英吋 公差 | 英磅 公斤 |
| 24 600 | 24.000 609.6 | 40.0 1016 | 10.0 254 | 541.3 245.5 |
| 28 700 | 28.0 711.0 | 44.0 1118 | 11.0 279 | 934.0 423.7 |
| 30 750 | 30.0 762.0 | 46.0 1169 | 11.5 292 | 1048.0 475.2 |
| 32 800 | 32.0 813.0 | 48.0 1219 | 12.0 305 | 1167.0 529.5 |
| 36 900 | 36.0 914.0 | 52.0 1321 | 13.0 330 | 1423.6 645.7 |
| 40 1000 | 40.0 1016.0 | 56.0 1422 | 14.0 356 | 1706.0 773.8 |
| 42 1050 | 42.0 1067.0 | 58.0 1473 | 14.5 368 | 1857.0 842.1 |

型號 W131 45° 異徑卜形三通

材質：符合 ASTM A234 等級 WPB 管壁厚 0.375 英吋 (9.5 公釐)
之碳鋼管加工製造或者由同等級碳鋼管分節焊接製造。

C-LE & C-SE 尺寸：依工廠規格為標準。

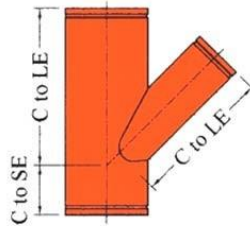
型號 W131 異徑卜形三通

| 標稱 尺寸 | 管外徑 | C-LE | C-SE | 單重 |
|---------------------------------|---|-------------|------------|----------------|
| 英吋 公差 | 英吋 公差 | 英吋 公差 | 英吋 公差 | 英磅 公斤 |
| 14 x 14 x 4 350 x 350 x 100 | 14.000 x 14.000 x 4.500 355.6 x 355.6 x 114.3 | 26.5 673 | 7.5 191 | 175.9 79.8 |
| 14 x 14 x 6 350 x 350 x 150 | 14.000 x 14.000 x 6.625 355.6 x 355.6 x 168.3 | 26.5 673 | 7.5 191 | 185.9 84.3 |
| 14 x 14 x 8 350 x 350 x 200 | 14.000 x 14.000 x 8.625 355.6 x 355.6 x 219.1 | 26.5 673 | 7.5 191 | 195.0 88.4 |
| 14 x 14 x 10 350 x 350 x 250 | 14.000 x 14.000 x 10.750 355.6 x 355.6 x 273.0 | 26.5 673 | 7.5 191 | 204.4 92.7 |
| 14 x 14 x 12 350 x 350 x 300 | 14.000 x 14.000 x 12.750 355.6 x 355.6 x 323.9 | 26.5 673 | 7.5 191 | 213.3 96.8 |
| 16 x 16 x 6 400 x 400 x 150 | 16.000 x 16.000 x 6.625 406.4 x 406.4 x 168.3 | 29.0 737 | 8.0 203 | 226.4 102.7 |
| 16 x 16 x 8 400 x 400 x 200 | 16.000 x 16.000 x 8.625 406.4 x 406.4 x 219.1 | 29.0 737 | 8.0 203 | 236.0 107.1 |
| 16 x 16 x 10 400 x 400 x 250 | 16.000 x 16.000 x 10.750 406.4 x 406.4 x 273.0 | 29.0 737 | 8.0 203 | 246.0 111.6 |
| 16 x 16 x 12 400 x 400 x 300 | 16.000 x 16.000 x 12.750 406.4 x 406.4 x 323.9 | 29.0 737 | 8.0 203 | 255.1 115.7 |
| 16 x 16 x 14 400 x 400 x 350 | 16.000 x 16.000 x 14.000 406.4 x 406.4 x 355.6 | 29.0 737 | 8.0 203 | 260.9 118.4 |
| 18 x 18 x 6 450 x 450 x 150 | 18.000 x 18.000 x 6.625 457.2 x 457.2 x 168.3 | 32.0 813 | 8.5 216 | 274.8 124.6 |
| 18 x 18 x 8 450 x 450 x 200 | 18.000 x 18.000 x 8.625 457.2 x 457.2 x 219.1 | 32.0 813 | 8.5 216 | 285.3 129.4 |
| 18 x 18 x 12 450 x 450 x 300 | 18.000 x 18.000 x 12.750 457.2 x 457.2 x 323.9 | 32.0 813 | 8.5 216 | 306.2 138.9 |

型號 W131 異徑卜形三通

| 標稱 尺寸 | 管外徑 | C-LE | C-SE | 單重 |
|-----------------------------------|---|--------------|-------------|----------------|
| 英吋 公釐 | 英吋 公釐 | 英吋 公釐 | 英吋 公釐 | 英磅 公斤 |
| 18 x 18 x 14 450 x 450 x 350 | 18.000 x 18.000 x 14.000 457.2 x 457.2 x 355.6 | 32.0 813 | 8.5 216 | 312.4 141.7 |
| 18 x 18 x 16 450 x 450 x 400 | 18.000 x 18.000 x 16.000 457.2 x 457.2 x 406.4 | 32.0 813 | 8.5 216 | 322.4 146.2 |
| 20 x 20 x 12 500 x 500 x 300 | 20.000 x 20.000 x 12.750 508.0 x 508.0 x 323.9 | 35.0 889 | 9.0 229 | 362.1 164.3 |
| 20 x 20 x 14 500 x 500 x 350 | 20.000 x 20.000 x 14.000 508.0 x 508.0 x 355.6 | 35.0 889 | 9.0 229 | 368.7 167.2 |
| 20 x 20 x 16 500 x 500 x 400 | 20.000 x 20.000 x 16.000 508.0 x 508.0 x 406.4 | 35.0 889 | 9.0 229 | 379.4 172.1 |
| 24 x 24 x 16 600 x 600 x 400 | 24.000 x 24.000 x 16.000 609.6 x 609.6 x 406.4 | 40.0 1016 | 10.0 254 | 494.9 224.5 |
| 24 x 24 x 20 600 x 600 x 500 | 24.000 x 24.000 x 20.000 609.6 x 609.6 x 508.0 | 40.0 1016 | 10.0 254 | 517.7 254.8 |
| 28 x 28 x 18 700 x 700 x 450 | 28.000 x 28.000 x 18.000 711.0 x 711.0 x 457.2 | 44.0 1117 | 11.0 279 | 767 347.8 |
| 28 x 28 x 20 700 x 700 x 500 | 28.000 x 28.000 x 20.000 711.0 x 711.0 x 508.0 | 44.0 1117 | 11.0 279 | 796 361.2 |
| 28 x 28 x 24 700 x 700 x 600 | 28.000 x 28.000 x 24.000 711.0 x 711.0 x 609.6 | 44.0 1117 | 11.0 279 | 855 388.0 |
| 30 x 30 x 18 750 x 750 x 450 | 30.000 x 30.000 x 18.000 762.2 x 762.2 x 457.2 | 46.0 1168 | 11.5 292 | 840.3 381.1 |
| 30 x 30 x 20 750 x 750 x 500 | 30.000 x 30.000 x 20.000 762.2 x 762.2 x 508.0 | 46.0 1168 | 11.5 292 | 871 395.2 |
| 30 x 30 x 24 750 x 750 x 610 | 30.000 x 30.000 x 24.000 762.2 x 762.2 x 609.6 | 46.0 1168 | 11.5 292 | 933 423.2 |
| 32 x 32 x 20 800 x 800 x 500 | 32.000 x 32.000 x 20.000 813.0 x 813.0 x 508.0 | 48.0 1219 | 12.0 305 | 950 430.6 |
| 32 x 32 x 24 800 x 800 x 600 | 32.000 x 32.000 x 24.000 813.0 x 813.0 x 609.6 | 48.0 1219 | 12.0 305 | 1014 459.8 |
| 32 x 32 x 30 800 x 800 x 750 | 32.000 x 32.000 x 30.000 813.0 x 813.0 x 762.0 | 48.0 1219 | 12.0 305 | 1110 503.4 |
| 36 x 36 x 24 900 x 900 x 600 | 36.000 x 36.000 x 24.000 914.0 x 914.0 x 609.6 | 52.0 1320 | 13.0 330 | 1185 537.3 |
| 36 x 36 x 30 900 x 900 x 750 | 36.000 x 36.000 x 30.000 914.0 x 914.0 x 762.0 | 52.0 1320 | 13.0 330 | 1289 584.5 |
| 36 x 36 x 32 900 x 900 x 800 | 36.000 x 36.000 x 32.000 914.0 x 914.0 x 813.0 | 52.0 1320 | 13.0 330 | 1324 600.3 |
| 40 x 40 x 24 1000 x 1000 x 600 | 40.000 x 40.000 x 24.000 1016.0 x 1016.0 x 609.6 | 56.0 1422 | 14.0 356 | 1370 621.3 |
| 40 x 40 x 30 1000 x 1000 x 750 | 40.000 x 40.000 x 30.000 1016.0 x 1016.0 x 762.0 | 56.0 1422 | 14.0 356 | 1482 672.1 |
| 40 x 40 x 36 1000 x 1000 x 900 | 40.000 x 40.000 x 36.000 1016.0 x 1016.0 x 914.0 | 56.0 1422 | 14.0 356 | 1594 722.9 |
| 42 x 42 x 24 1050 x 1050 x 600 | 42.000 x 42.000 x 24.000 1067.0 x 1067.0 x 609.6 | 58.0 1473 | 14.5 368 | 1467 665.5 |
| 42 x 42 x 30 1050 x 1050 x 750 | 42.000 x 42.000 x 30.000 1067.0 x 1067.0 x 762.0 | 58.0 1473 | 14.5 368 | 1583 718.2 |
| 42 x 42 x 36 1050 x 1050 x 900 | 42.000 x 42.000 x 36.000 1067.0 x 1067.0 x 914.0 | 58.0 1473 | 14.5 368 | 1699 770.8 |

型號 W135 十字通

型號 W137 Y 型三通

材質：符合 ASTM A234 等級 WPB 管壁厚 0.375 英吋 (9.5 公釐) 之碳鋼管加工製造或者由同等級碳鋼管分節焊接製造。

C-LE & C-SE 尺寸：依工廠規格為標準。

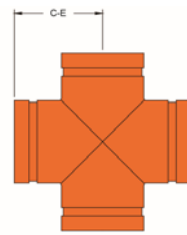

W135

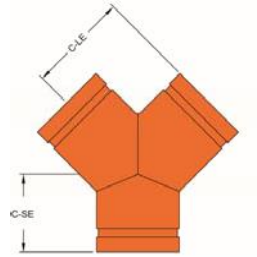

W137

型號 W135 十字通 / W137 Y 型三通

| 標稱 尺寸 | 管外徑 | W135 十字通 | | W137 Y 型三通 | | |
|-----------|-----------------|--------------|----------------|---------------|--------------|----------------|
| | | C-E | 單重 | C-LE | C-SE | 單重 |
| 英吋 公釐 | 英吋 公釐 | 英吋 / 公釐 | 英磅 / 公斤 | 英吋 / 公釐 | 英吋 / 公釐 | 英磅 / 公斤 |
| 14 350 | 14.000 355.6 | 11.00 279 | 121.0 54.9 | 11.00 279 | 7.50 191 | 98.0 44.4 |
| 16 400 | 16.000 406.4 | 12.00 305 | 146.4 66.4 | 12.00 305 | 8.00 203 | 119.3 54.1 |
| 18 450 | 18.000 457.2 | 13.50 343 | 185.4 84.1 | 13.50 343 | 8.50 216 | 148.3 67.3 |
| 20 500 | 20.000 508.0 | 15.00 381 | 229.1 103.9 | 15.00 381 | 9.00 229 | 180.4 81.8 |
| 24 600 | 24.000 609.6 | 17.00 432 | 298.7 135.5 | 17.00 432 | 10.00 254 | 238.3 108.1 |

型號 W170 法蘭轉接頭 - ANSI CLASS 125 / 150

型號 W170 法蘭轉接頭尺寸 10 英寸至 42 英寸。提供連結 ANSI Class 125/150 法蘭。

尺寸 NPS 10 英寸 ~ NPS 24 英寸符合 ANSI/ASME B16.5。

尺寸 NPS 26 英寸 ~ NPS 42 英寸符合 ANSI/ASME B16.47。

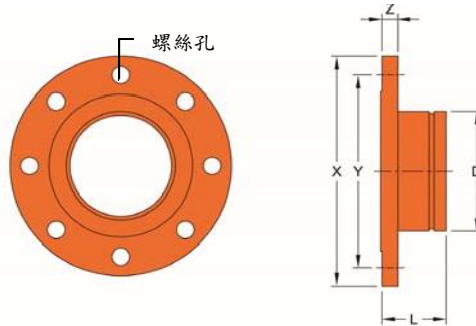
W170
型號 W170 法蘭轉接頭 ANSI Class 125/150

| 標稱 尺寸 | X | Y | Z | 螺絲 尺寸 | 螺絲孔 | | D | L | 單重 |
|------------|-----------------|-----------------|--------------|----------|-------|----|------------------|----------------|----------------|
| | | | | | 直徑 | 數量 | | | |
| 英寸 | 英寸 | 英寸 | 英寸 | 英寸 | 英寸 | 個 | 英寸 | 英寸 | 英磅 |
| 公差 | 公差 | 公差 | 公差 | | | | 公差 | 公差 | 公斤 |
| 10 250 | 16.00 406.4 | 14.25 362.0 | 1.18 30.0 | 3/8 | 1 | 12 | 10.75 273.0 | 5.00 127.0 | 9.9 21.9 |
| 12 300 | 19.00 483.0 | 17.00 432.0 | 1.25 32.0 | 3/8 | 1 | 12 | 12.75 323.9 | 5.00 127.0 | 14.1 31.1 |
| 14 350 | 21.00 533.0 | 18.75 476.3 | 1.38 35.0 | 1 | 1 1/2 | 12 | 14.00 355.6 | 5.00 127.0 | 18.1 40.0 |
| 16 400 | 23.50 597.0 | 21.25 539.7 | 1.46 37.0 | 1 | 1 1/2 | 16 | 16.00 406.4 | 5.00 127.0 | 22.2 49.0 |
| 18 450 | 25.00 635.0 | 22.75 577.8 | 1.57 40.0 | 1 1/8 | 1 1/4 | 16 | 18.00 457.2 | 5.50 140.0 | 25.2 55.6 |
| 20 500 | 27.50 699.0 | 25.00 635.0 | 1.69 43.0 | 1 1/8 | 1 1/4 | 20 | 20.00 508.0 | 6.00 152.0 | 31.1 68.6 |
| 24 600 | 32.00 813.6 | 29.50 749.3 | 1.89 48.0 | 1 1/4 | 1 1/2 | 20 | 24.00 609.6 | 6.00 152.0 | 42.1 92.8 |
| 26 650 | 34.25 870.0 | 31.75 806.4 | 2.63 66.7 | 1 1/4 | 1 1/2 | 24 | 26.000 660.4 | 8.00 203.0 | 63.6 140.3 |
| 28 700 | 36.50 925.0 | 34.00 863.6 | 2.75 69.9 | 1 1/4 | 1 1/2 | 28 | 28.000 711.0 | 8.00 203.0 | 72.2 159.2 |
| 30 750 | 38.75 985.0 | 36.00 914.4 | 2.88 73.1 | 1 1/4 | 1 1/2 | 28 | 30.000 762.0 | 8.00 203.0 | 81.1 178.8 |
| 32 800 | 41.75 1060.0 | 38.50 977.9 | 3.13 79.4 | 1 1/2 | 1 1/2 | 28 | 32.000 812.8 | 9.00 228.6 | 281.9 621.4 |
| 34 850 | 43.75 1110.0 | 40.50 1028.7 | 3.19 81.0 | 1 1/2 | 1 1/2 | 32 | 34.000 863.6 | 9.00 228.6 | 112.4 247.8 |
| 36 900 | 46.00 1170.0 | 42.75 1085.8 | 3.50 88.9 | 1 1/2 | 1 1/2 | 32 | 36.000 914.4 | 9.00 228.6 | 131.7 290.5 |
| 40 1000 | 50.75 1290.0 | 47.25 1200.2 | 3.50 88.9 | 1 1/2 | 1 1/2 | 36 | 40.000 1016.0 | 10.00 254.0 | 158.6 349.7 |
| 42 1050 | 53.00 1345.0 | 49.50 1257.3 | 3.75 95.3 | 1 1/2 | 1 1/2 | 36 | 42.000 1066.8 | 10.00 254.0 | 180.5 398.0 |

型號 W170 法蘭轉接頭 - PN 10/16

型號 W170 法蘭轉接頭尺寸 10 英吋 ~ 40 英吋 (250 公釐 ~ 1000 公釐)。提供連結 PN10/16 法蘭。
尺寸符合 BS EN 1092。

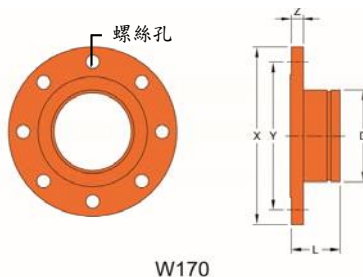

W170

型號 W170 法蘭轉接頭 - PN 10

| 標稱尺寸 | X | Y | Z | 螺絲尺寸 | 螺絲孔 | | D | L | 單重 |
|------|--------|--------|----|------|------|----|--------|-------|-------|
| | | | | | 直徑 | 數量 | | | |
| 公釐 | 公釐 | 公釐 | 公釐 | 公釐 | 公釐 | 個 | 公釐 | 公釐 | 公斤 |
| 250 | 395.0 | 350.0 | 26 | M20 | 22.0 | 12 | 273.0 | 114.0 | 18.2 |
| 300 | 445.0 | 400.0 | 26 | M20 | 22.0 | 12 | 323.9 | 114.0 | 21.4 |
| 350 | 505.0 | 460.0 | 30 | M20 | 22.0 | 16 | 355.6 | 127.0 | 31.1 |
| 400 | 565.0 | 515.0 | 32 | M24 | 26.0 | 16 | 406.4 | 127.0 | 38.1 |
| 450 | 615.0 | 565.0 | 36 | M24 | 26.0 | 20 | 457.0 | 152.0 | 48.2 |
| 500 | 670.0 | 620.0 | 38 | M24 | 26.0 | 20 | 508.0 | 152.0 | 56.4 |
| 600 | 780.0 | 725.0 | 42 | M27 | 30.0 | 20 | 610.0 | 152.0 | 74.0 |
| 700 | 895.0 | 840.0 | 50 | M27 | 30.0 | 24 | 711.0 | 178.0 | 107.9 |
| 800 | 1015.0 | 950.0 | 56 | M30 | 33.0 | 24 | 813.0 | 190.0 | 148.3 |
| 900 | 1115.0 | 1050.0 | 62 | M30 | 33.0 | 28 | 914.0 | 190.0 | 174.5 |
| 1000 | 1230.0 | 1160.0 | 70 | M33 | 36.0 | 28 | 1016.0 | 215.0 | 229.2 |

型號 W170 法蘭轉接頭 - PN 16

| 標稱尺寸 | X | Y | Z | 螺絲尺寸 | 螺絲孔 | | D | L | 單重 |
|------|--------|--------|----|------|------|----|--------|-----|-------|
| | | | | | 直徑 | 數量 | | | |
| 公釐 | 公釐 | 公釐 | 公釐 | 公釐 | 公釐 | 個 | 公釐 | 公釐 | 公斤 |
| 250 | 405.0 | 355.0 | 29 | M24 | 26.0 | 12 | 273.0 | 114 | 20.4 |
| 300 | 460.0 | 410.0 | 32 | M24 | 26.0 | 12 | 323.9 | 114 | 26.5 |
| 350 | 520.0 | 470.0 | 35 | M24 | 26.0 | 16 | 355.6 | 140 | 38.1 |
| 400 | 580.0 | 525.0 | 38 | M27 | 30.0 | 16 | 406.4 | 140 | 47.2 |
| 450 | 640.0 | 585.0 | 42 | M27 | 30.0 | 20 | 457.0 | 165 | 61.4 |
| 500 | 715.0 | 650.0 | 46 | M30 | 33.0 | 20 | 508.0 | 165 | 80.4 |
| 600 | 840.0 | 770.0 | 55 | M33 | 36.0 | 20 | 610.0 | 190 | 123.8 |
| 700 | 910.0 | 840.0 | 63 | M33 | 36.0 | 24 | 711.0 | 200 | 138.3 |
| 800 | 1025.0 | 950.0 | 74 | M36 | 39.0 | 24 | 813.0 | 240 | 198.0 |
| 900 | 1125.0 | 1050.0 | 82 | M36 | 39.0 | 28 | 914.0 | 215 | 227.9 |
| 1000 | 1255.0 | 1170.0 | 90 | M39 | 42.0 | 28 | 1016.0 | 240 | 311.4 |

使用須知：

- **最大工作壓力 (CWP 冷水壓力)：**另件的壓力值與管路中所連結接頭的壓力一致。
- **現場安裝測試：**以一次測試為準，可為表列值靜水壓力的 1½ 倍 (AWWA C606 5.2.3)。
- **警告：**企圖拆卸或移除管路系統的任何零組件之前，請務必先減壓及排水。
- **10 年保固**僅適用於製造產品有缺陷，不含用於嚴峻工況/惡劣溫度的管路系統中及磨損的零件。
- **秀而久**保留隨時更改產品設計與規格的權利，不另行通知。